

**RunCam**<sup>®</sup>  
Born for RC Fanatics

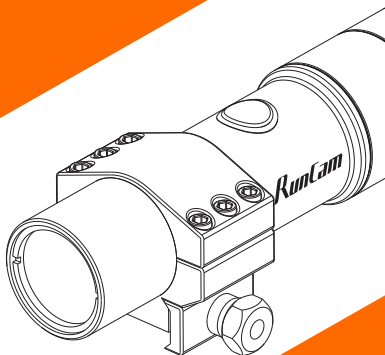

**SCOPECAM**  
**SE**

用户手册

## • 产品示意图

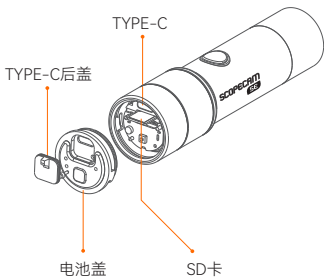
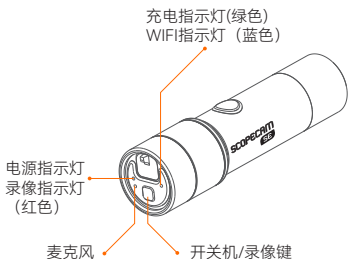
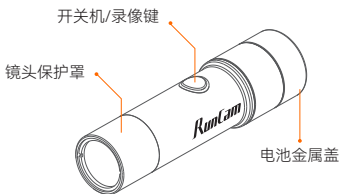

## • 产品基础操作

### 操作步骤

- 1 打开电池盖。

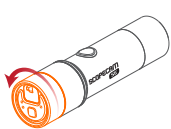

步骤1: 往左旋转打开

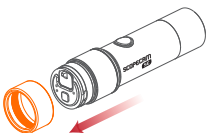

步骤2: 取出金属盖



步骤3: 打开电池盖



步骤4: 向左旋转



步骤5: 向右打开

## ② 插入Micro SD卡。

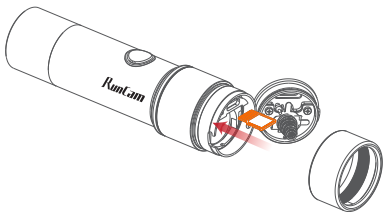

## ③ 相机内确保有电池,并确保正负极方向正确。

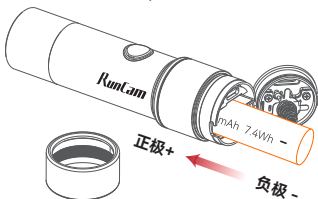

④ 电池盖确保已完全拧紧。



### • 支架安装方法

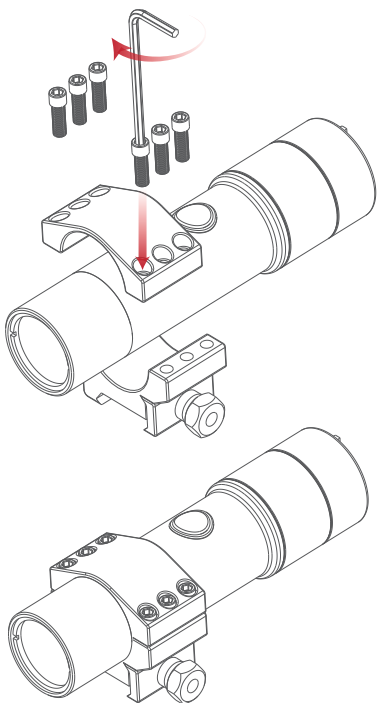

## 1.开机/录像键操作

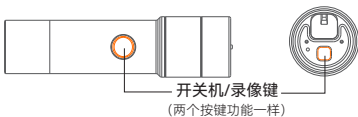

注1:前后按键操作相同，同一时刻使用任一个按键即可  
注2:前后按键同时按下，相机强制关机。

### 1 开关机

- 关机状态，**长按**开机/录像键开机，红灯常亮，震动2次。
- 开机状态，**长按**开机/录像键关机，红灯熄灭，震动2次。



### 2 录像

- SD卡正常可用，**短按**开机/录像键进入录制，红灯慢闪，震动1次。
- 录制过程中，**短按**开机/录像键结束录制，红灯常亮，震动1次。

### 3 Wi-Fi

- WiFi关闭状态，**双击**开机/录像键，开启WiFi，蓝灯慢闪，震动2次。（3分钟未连接将自动关闭WiFi）
- WiFi开启状态，**双击**开机/录像键，关闭WiFi，蓝灯熄灭，震动2次。

### 4 异常

- 相机红灯快闪，并且短按录像无反应，请检查SD卡状态或者联系Runcam技术支持。
- 相机一直震动，并且30秒后自动关机，请联系Runcam技术支持。

## 2.电池

- **续航时长**：1080p60fps续航时长大约210分钟左右。
- **低电模式**：
  - a.低电震动提醒开启时，相机低电时每隔30s震动1次（每次震动5下），直至关机。
  - b.低电震动提醒关闭时，相机低电时仅震动提醒1次。

### ● 充电模式:

Type-C仅支持DC 5V供电, 请使用常规手机充电器或者移动电源充电器。接电源充电时状态灯为绿色常亮, 充满后灭。电池充满电所需时长大约150分钟左右。

(如图1-1)

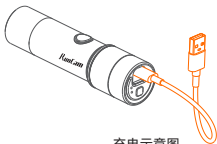

充电示意图  
(1-1)

## 3. Micro SD Card

### ● 推荐使用U3卡, 最高支持microSD 128G卡

(如图1-2)

注意事项: 装卸microSD卡时请务必小心。避免接触液体、灰尘和碎屑。为谨慎起见, 插入或取出microSD卡前请关闭摄像机。请参照microSD卡制造商的说明指示, 在可接受的温度范围内使用。

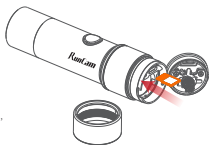

SD 卡安装示意图  
(1-2)

## 4. 连接电脑

● 相机通过Type-C数据线与电脑相连, 确保相机已插入Micro SD卡。此时长按开机/录像键开机, 相机会被电脑识别为U盘, 以方便进行视频文件操作, 此时移除Type-C连接, 设备震动关机。

● U盘模式: 通过Type-C至USB端连接电脑端, 开机自动进入U盘模式, 红灯常亮。(如图1-3)

● WEBCAM / PCCAM / UVC模式: U盘模式下短按开机/录像键切换到WEBCAM / PCCAM / UVC模式, 红灯常亮。

注意: 连接电脑后若不能识别, 请确认相机内有microSD卡; 如不能正常读取microSD卡内信息, 请更换USB线或电脑USB接口重试。

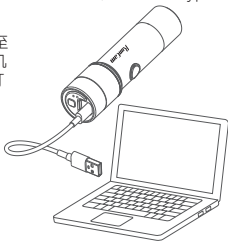

连接电脑示意图  
(1-3)

## 5. RunCam APP

### ● 下载

在Google Play / App Store搜索“RunCam App”或扫描二维码(<https://www.runcam.com/download/scse>)下载, 安装RunCam APP。

## ●连接

a.相机开机，双击开机/录像键打开WiFi，蓝灯慢闪，WiFi等待连接。

b.相机默认SSID: SCSE\_\*\*\*\*\* 密码: 1234567890

c.在移动设备的WiFi中找到相机的SSID，连接并输入密码，连接成功时相机蓝灯常亮。（--放示意图）

d.打开app，选择已连接WiFi的相机，点击“连接相机”。

e.连接成功后，即可进入相机页面。

## 6.固件升级

### ●为确保相机发挥最佳性能,请使用最新版本固件。

注：请先确认下TF 卡大小，64GB以上且升级不成功的请先连接APP进入设置，点击格式化存储卡，完成格式化后再使用该卡进行固件升级。

更新方法可扫描二维码

(<https://www.runcam.com/download/ScopecamSE>)，固件升级时蓝灯和红灯交替闪烁，升级完成时相机自动关机。

## 7.技术支持

- 请访问: <https://support.runcam.com/hc/en-us>



下载APP&固件



技术支持

## 8.参数表

产品名称	Scopecam-SE
图像传感器	1/2.9" Sensor
视频分辨率	1080P@60fps/ 1080P@30fps
视频格式	MP4
镜头	25mm
视距范围	12-40M
防水等级	IP64
外壳材质	铝合金 & PC
接口	Type-C
WiFi	2.4g
TF 卡	Max 512g <small>请将卡格式化为exFAT或FAT32, 否则相机可能无法正常工作。</small>
震动马达	内置
闪回	支持
ISO	100、200、400、800、1600、3200
快门	1/60、1/120、1/240、1/500、1/1000
电池	18650 (可替换)
充电时长	About 150 minutes (约150分钟)
工作时长 (只录像)	1080P30(249分钟) / 1080P60 (200分钟)
功耗	Max 550mA@ DC 5V
净重	223g(包含支架)/160g(不包含支架)
尺寸	长128MM*直径31mm&直径34mm